

Installationshinweise

- Der Anschluss darf nicht unter Spannung vorgenommen werden.
- Die Installation des Produktes muss nach der Anleitung durchgeführt werden.
- Die Montage darf nur durch Fachpersonal erfolgen.
- Ein beschädigtes Produkt darf ausschließlich vom Hersteller, seinem Servicevertreter oder einer vergleichbaren Fachkraft repariert oder ausgetauscht werden.
- Die Installation muss nach den gültigen anwendungs- und länderspezifischen Richtlinien u. a. VDE 0.100 erfolgen.

Auf Grund der speziellen Eigenschaften von LEDs (Lebensdauer, Farbabweichungen etc.) haben wir besondere Bedingungen für die Einplanung und Installation von unseren LED Produkten formuliert. Diese sind Bestandteil dieser Bedienungsanleitung! Sollten sie nicht vorliegen, fordern Sie diese an! Schauen Sie nicht direkt in die LED! LEDs können die Augen schädigen!

Druckfehler und Irrtümer vorbehalten.
Zeichnungen und Bilder haben Skizzencharakter.
Änderungen in der Ausführung vorbehalten.



CE-Kennzeichen
CE-marking



Klasse 1 Schutzleiteranschluss (Erdung)
Class 1 earth wire connection(ground)



Die Leuchte ist ausschließlich für den Betrieb im Innenbereich, in trockenen und geschlossenen Räumen geeignet.
The light is only suitable for use in interiors, in dry, enclosed rooms.



Das Produkt darf nicht im Hausmüll entsorgt werden!
The product must not be disposed of with the household waste!

General instruction notices

- Don't install under power.
- Follow the instruction manual for installation.
- Installation only by qualified and authorised persons.
- A damaged or defective product must be changed or repaired by the manufacturer, a service person or a comparable qualified person.
- Installation only under observance of the valid guidelines specific to application and country among others VDE 0.100.

Because of specific characteristics of LED's (life, deviation in colour etc.) we formulated special terms for planing and installing our LED products. They are part of these installation manual! Should they not be available, request them please! Don't look directly into the LED! The LED could damage your eyes!

We are not responsible for printing errors and mistakes.
Drawings and pictures are just sketches.
Subjects to change without notice.

V. 1.1 S. 201411

Bedienungsanleitung | Instruction manual

APL

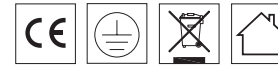

Packungsinhalt | scope of delivery

1 x APL

1 x APL manual

Technische Informationen | technical information

Artikel-Nr.
article-no

APL- 7NW31	W	7,4W	Ø	65 mm
APL- 7NW32	W	7,4W	Ø	65 mm
APL- 7WW31	W	7,4W	Ø	65 mm
APL- 7WW32	W	7,4W	Ø	65 mm
APL-13NW31	W	13W	Ø	100 mm
APL-13NW32	W	13W	Ø	100 mm
APL-13WW31	W	13W	Ø	100 mm
APL-13WW32	W	13W	Ø	100 mm

LED Farbe | LED color

<input type="checkbox"/>	neutralweiß natural white
<input type="checkbox"/>	neutralweiß natural white
<input type="checkbox"/>	warmweiß warmwhite
<input type="checkbox"/>	warmweiß warmwhite
<input type="checkbox"/>	neutralweiß natural white
<input type="checkbox"/>	neutralweiß natural white
<input type="checkbox"/>	warmweiß warmwhite
<input type="checkbox"/>	warmweiß warmwhite

Leuchtmittel
lamps

Power-LED | 7,4W/13W

Anschlusswerte
powers

230-240V

Pendelmontage/ pendant installation

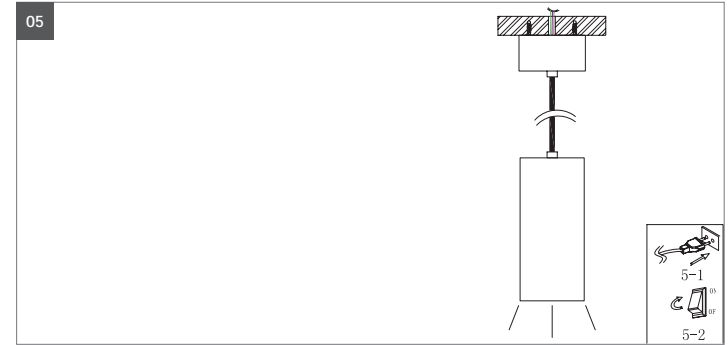
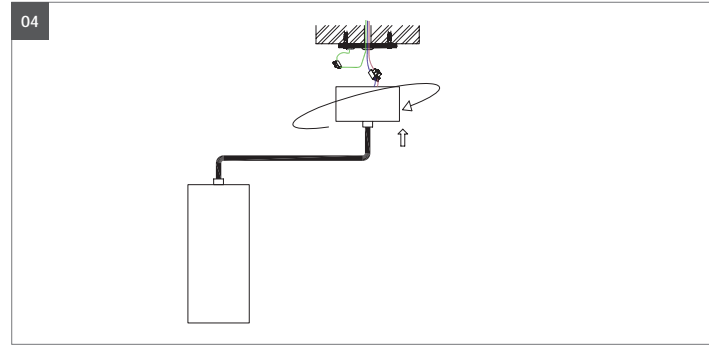
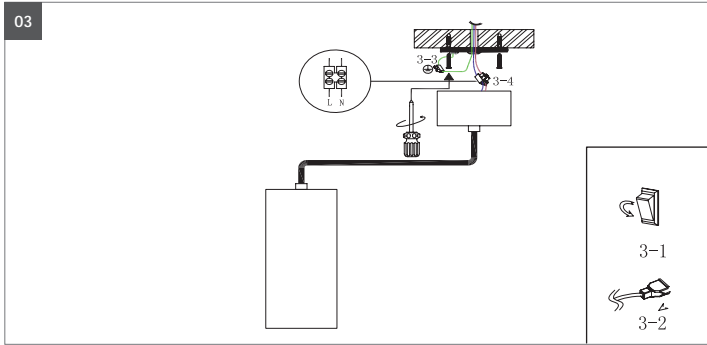
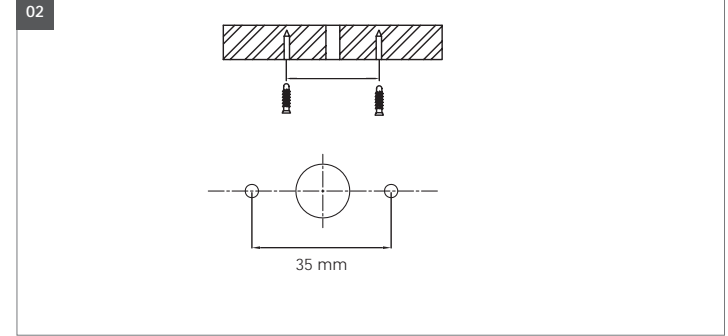
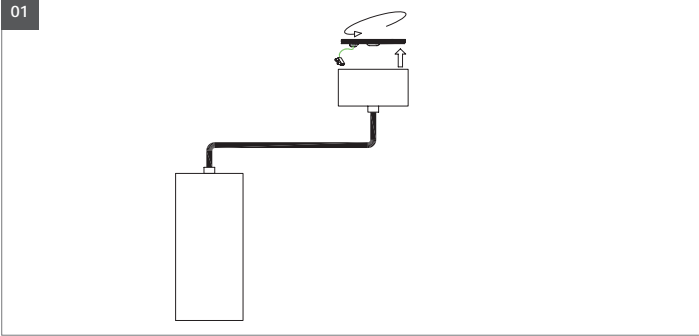
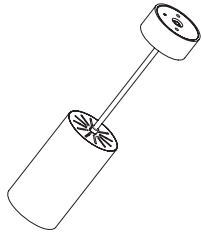

Montage mit 3-Phasen Universaladapter/ Assembly instructions with 3-phase-adapter

Einsetzen und verriegeln des 3-Phasen-Universaladapters/ Insertion and locking of 3-phase universal adapters.

Vor dem Einsetzen in die Stromschiene prüfen, ob alle Kunststoffverriegelungen und Kontakte bündig im Adapter positioniert sind! **Alle Verriegelungen und Schaltpositionen müssen sich in Nullstellung befinden.**

Bei Nichtbeachtung wird der Adapter zerstört und darf nicht mehr verwendet werden!/
Failure to observe this information will damage the adapter and can no longer be used.

Before inserting the adapter into the power track, make sure that the locking mechanism and contacts are centered flush in the adapter! **Zero setting for all locks and switching positions is necessary!**
Failure to observe this information will damage the adapter and can no longer be used.

Achtung/ Attention

Der Adapter lößt sich nur in eine Richtung richtig einsetzen! Beim Einsetzen muss die Verriegelung (A) auf der Seite der Vertiefung (B) in der Stromschiene positioniert sein!
Adapter can only be installed in 3phase track in one direction. Locking mechanism (A) must be placed on track side like marked with B.

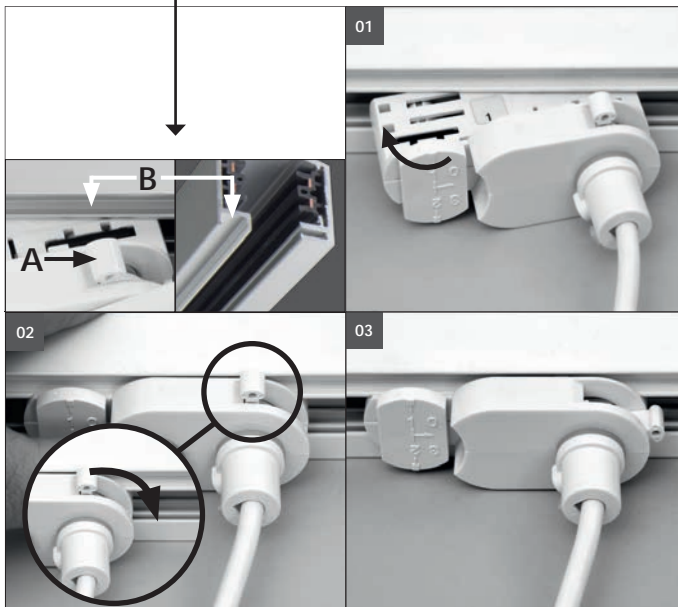

Phase einstellen/ adjust phase

04. Phasenwahlrad/ phase selector

05. Phase 1/2: 90° drehen/ phase 1/2: twist 90°

06. Phase 3/0: hochziehen und 90° drehen/ phase 3/0: lift and twist 90°

